

## Beschriftungsgeräte Thermotransferdrucker Tragbar M610

### Der Etikettendrucker M610

bietet Elektrikern, IT-Technikern und Hersteller von Schalttafeln eine effiziente Lösung zum schnellen Kennzeichnen von Kabeln, Leitungen und Komponenten.

Bestell-Nr.	Text
317797	Etikettendrucker M610, EU, QWERTZ Tastatur
317798	Etikettendrucker M610, EU, QWERTZ Tastatur, mit Bluetooth
317803	Etikettendrucker M610, EU, mit Bluetooth und Workstation-Suite für Produkt- und Kabelkennzeichnung
317804	Etikettendrucker M610, EU, Workstation-Suite für Produkt- und Kabelkennzeichnung
<b>Zubehör</b>	
018556	Drucker Reinigungsset
150618	Schutztasche für tragbare Drucker
175671	Hartschalenkoffer für M610 Drucker
175672	Magnet für M610 Etikettendrucker
175673	Li-Ion-Akku für M610/M710 Drucker
175674	NiMH-Akku für M610/M710 Drucker

Dieser Drucker wird in einem Hartschalenkoffer mit folgendem Inhalt geliefert: USB-Kabel, Kurzanleitung, Li-Ion Akku, AC-Adapter, Treiber-CD, Produkt-USB-Stick mit Produktinformationen und Windows-Treiber, Workstation-Software für Etikettengestaltung, je eine Rolle M6-11-427 und ein Farbband M61-R4310.



Drucker-Tastatur



Mobile App



Desktop-Software

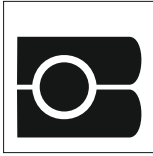
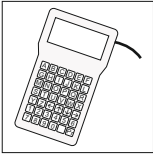

## Beschriftungsgeräte Thermotransferdrucker Tragbar M610



**A**

Druckt bis zu 50,8 mm pro Sekunde



**B**

Einfaches Einsetzen des Materials, optional auch für Großpackungen geeignet



**C**

Li-Ion-Akku zum Drucken von bis zu 4500 Etiketten mit einer Akkuladung



**D**

USB 2.0 Anschluss zum Importieren und Speichern von Dateien, Listen und Grafiken

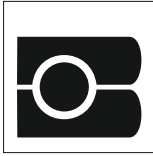
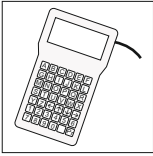

Beschriftungsgeräte

# Thermotransferdrucker Tragbar M610 Technische Daten

M610 Etikettendrucker	
Lieferumfang	Dieser Drucker wird in einem Hartschalenkoffer mit folgendem Inhalt geliefert: USB-Kabel, Kurzanleitung, wiederaufladbarer Li-Ion-Akku, AC-Adapter, Produkt-USB-Stick (mit Produktinformationen und Windows-Treiber), Brady Workstation-Software, eine Rolle M6-11-427 und ein Farbband M61-R4310
Anwendungen	Rückverfolgbarkeit von Wirtschaftsgütern Kennzeichnung von Leiterplatten Kennzeichnung im Bereich Daten- und Telekommunikation Kennzeichnung im elektrischen Bereich Allgemeine Kennzeichnung Leitungs- und Kabeletiketten Gebäude- und Sicherheitskennzeichnung Sicherheitskennzeichnung
Druckgeschwindigkeit (mm/s)	50,8
Speicherkapazität	512 MB RAM, 256 MB Flash
Schneidevorrichtung	Manuelles schneiden
Tastatur	QWERTY, QWERTZ, AZERTY, KYRILLISCH
Farbdruck	Einfarbig
Unterstützte Sprachen	Bulgarisch, Kroatisch, Tschechisch, Dänisch, Niederländisch, Englisch (US), Estnisch, Finnisch, Französisch, Deutsch, Ungarisch, Italienisch, Norwegisch, Polnisch, Portugiesisch, Rumänisch, Russisch, Slowakisch, Slowenisch, Spanisch, Schwedisch, Türkisch
Gewicht (kg)	1,41
Breite x Höhe x Tiefe (mm)	107,19 x 328,42 x 106,42
Falltest	Stoßfest gemäß Militärstandard (MIL-STD-810G) fallbeständig aus einer Höhe von 1,8 m
Betriebstemperatur	-18°C - +46°C
Luftfeuchtigkeitsbereich bei Verwendung	10%-90% (nicht kondensierend)
Lagerungstemperatur	-40°C - 70°C
Luftfeuchtigkeit bei Lagerung	10%-90% (nicht kondensierend)
Gewährleistung	2 Jahre

Display	
Display	Grafikdisplay mit LCD-Hintergrundbeleuchtung, LCD-Farbdisplay
Auflösung	320 x 240 Pixel

Schriftarten/Grafiken/Symbole	
Zulassung	UL; FCC; cUL; IC/ISED; UL MEX; CofC; RCM

Stromversorgung	
Automatisch Abschaltung	Benutzerkonfiguriert
Batterie	Lithium-Ionen-Akku
Stromversorgung	AC-Adapter, Akku

Compliance	
Zulassung	UL; FCC; cUL; IC/ISED; UL MEX; CofC; RCM

Schriftarten/Grafiken/Symbole	
Schriftgröße (Punkt)	4 - 170
Batterie	Lithium-Ionen-Akku
Stromversorgung	AC-Adapter, Akku
Barcode-Typ	Code 128, Code 39, Interleaved 2 von 5, UPC-A, UPC-E, EAN-8, EAN-13, Mehr über Brady Workstation



Tel 0201/27 89-0 \* Fax 0201/27 89-145 \* Email [info@ztrb.de](mailto:info@ztrb.de)

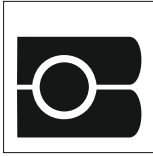

Beschriftungsgeräte

# Thermotransferdrucker Tragbar M610 Technische Daten

## Unterstützte Medien

Passende Materialien	FreezerBondz™ Polyester Wärmeschrumpfendes Polyolefin Hitzebeständiger Schrumpfschlauch aus Polyvinylfluorid Metallisierter Polyester Metallisierter Polyester mit Polyester-Schutzlaminat Nylongewebe Papier Polyester Polyethylen Polyester mit Polyethylenschaum-Laminat Polyimid Polyolefin Polypropylen Polyvinylfluorid Reflektierendes Band Selbstlaminierender Polyester Selbstlaminierendes Vinyl StainerBondz™ Polyester Spannungsableitender Polyester Fälschungssicherer, metallisierter Polyester Fälschungssicherer Polyester Manipulationssicheres, metallisiertes Vinyl Manipulationssicheres Vinyl Vinyl Vinylgewebe
Etiketten	Endlos & Vorgestanzt
Kundenspezifische Etiketten	Ja
Smart-Cell	Ja
Max. Etikettenbreite (mm)	50,80
Min. Etikettenbreite (mm)	6,40
Min. Etiketten-Höhe (mm)	5,99
Max. Trägermaterialbreite (mm)	57,00
Min. Trägermaterialbreite (mm)	20,62



<b>Druckfunktionen</b>	
Serialisierung	Mehrfach und verbunden
Druckauflösung (dpi)	300

## Software und Anschlußmöglichkeiten

Anschlussoptionen	USB 2.0 „Stand-alone“-Betrieb Bluetooth® 5 Low Energy (Klasse II)
Software-Kompatibilität	Brady Workstation Windows-basierter Treiber für herstellerfremde Software



Zum Prospekt



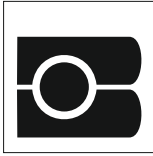
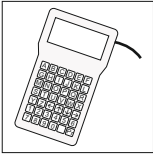

## Beschriftungsgeräte Thermotransferdrucker Tragbar M611

### Der Etikettendrucker M611

Gestalten und drucken Sie Etiketten auf Ihre Art – jederzeit und überall – mit dem M611 Etikettendrucker. Er bietet Ihnen eine intuitive App und Software, damit Sie Ihre Arbeit schneller erledigen können. Greifen Sie auf Dateien in E-Mails zu. Teilen Sie Etikettendaten mit Teammitgliedern an unterschiedlichen Standorten. Drucken Sie direkt bei Bedarf. Der M611 bietet Ihnen zahllose Möglichkeiten, um Ihre Arbeit zu erledigen.

Bestell-Nr.	Text
317836	Etikettendrucker M611, EU,
317804	Etikettendrucker M611, EU, Workstation-Suite für Labor- kennzeichnung
<b>Zubehör</b>	
018556	Drucker Reinigungsset
175603	Hartschalenkoffer für M611Drucker
175604	Magnet für M611 Drucker
175605	Umhängetasche für M611 Drucker



Dieser Drucker wird in einem Pappkarton mit folgendem Inhalt geliefert: USB-Kabel, Kurzanleitung, Netzkabel, Produkt-USB-Stick (mit Produktinformationen und Windows-Treiber), Brady Workstation-Suite für die Etikettengestaltung, eine Rolle M6-11-427 und ein Farbband M61-R4310.



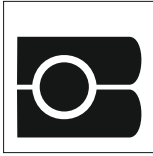
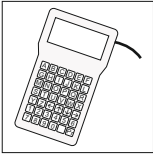

Beschriftungsgeräte  
**Thermotransferdrucker  
 Tragbar M611**



**A**  
 Automatische  
 Etikettenformatierung mit  
 Smart-Cell-Technologie



**B**  
 Einfaches Einsetzen des  
 Materials, optional für  
 Großpackungen geeignet



**C**  
 Li-Ion-Akku zum Drucken  
 von bis zu 2.500 Etiketten  
 mit einer Akkuladung



**D**  
 USB 2.0-Anschluss zum  
 Aufladen eines Smartphones,  
 USB-Kabel und USB-Anschlüsse  
 2.0 Typen A & B

Tel 0201/27 89-0 \* Fax 0201/27 89-145 \* Email [info@ztrb.de](mailto:info@ztrb.de)

11-2023



**J4-6**

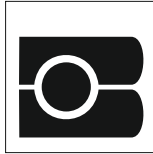
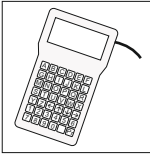

# Beschriftungsgeräte

## Thermotransferdrucker

### Tragbar M611

<b>M611 Etikettendrucker</b>	
Lieferumfang	Dieser Drucker wird in einem Pappkarton mit folgendem Inhalt geliefert: USB-Kabel, Kurzanleitung, wiederaufladbarer Li-Ion-Akku, AC-Adapter, Produkt-USB-Stick (mit Produktinformationen und Windows-Treiber), Brady Workstation-Software, eine Rolle M6-11-427 und ein Farbband M61-R4310.
Anwendungen	Rückverfolgbarkeit von Wirtschaftsgütern Kennzeichnung von Leiterplatten Kennzeichnung im Bereich Daten- und Telekommunikation Kennzeichnung im elektrischen Bereich Allgemeine Kennzeichnung Leitungs- und Kabelketten Gebäude- und Sicherheitskennzeichnung Sicherheitskennzeichnung
Druckgeschwindigkeit (mm/s)	50,80
Schneidevorrichtung	Auto-Cutter
Tastatur	Nein
Farbdruck	Einfarbig
Unterstützte Sprachen	Bulgarisch, Kroatisch, Tschechisch, Dänisch, Niederländisch, Englisch (US), Estnisch, Finnisch, Französisch, Deutsch, Ungarisch, Italienisch, Norwegisch, Polnisch, Portugiesisch, Rumänisch, Russisch, Slowakisch, Slowenisch, Spanisch, Schwedisch, Türkisch
Gewicht (kg)	1,6
Breite x Höhe x Tiefe (mm)	113,28 x 115,66 x 278,75
Falltest	Stoßfest gemäß Militärstandard (MIL-STD-810G) Fallbeständig aus einer Höhe von 1,8 m
Betriebstemperatur	5°C - 49°C
Luftfeuchtigkeitsbereich bei Verwendung	10%-90% (nicht kondensierend)
Kalibrierung	Automatisiert über Smart Cell
Gewährleistung	2 Jahre

<b>Stromversorgung</b>	
Automatisch Abschaltung	Benutzerkonfigurierbar
Batterie	Lithium-Ionen-Akku
Stromversorgung	AC-Adapter, Akku

<b>Druckfunktionen</b>	
Druckauflösung (dpi)	300 dpi

<b>Display</b>	
Display	Farb-Touchscreen Grafikdisplay mit LCD-Hintergrundbeleuchtung
Bildschirmanzeige	Akkustand, Erkennung von Farbband und Etiketten-Teilenummer, Verbleibende Materialmenge, Bluetooth-Status, Fehlermeldung, WLAN
Stromversorgung	AC-Adapter, Akku

<b>Compliance</b>	
Zulassung	CE 2014/53/EU RED, 2014/35/EU LVD, 2014/30/EU, EMC, 2011/65/EU, RoHS, UL 60950-1 2nd Edition, EN \ IEC 60950-1:2006 + A11:2009 + A1:2010 + A12:2011+ A2:2013, EN \ IEC 62368-1:2014, WEEE

<b>Schriftarten/Grafiken/Symbole</b>	
Schriftgröße (Punkt)	4 - 170
Systemschriften	Durch software bestimmt
Barcode-Typ	Code 128A, Code 128B, Code 128C, Code 39, Gs1, DataBar, HIBC, Interleaved 2 von 5, Mehr über Brady Workstation, UPC-A, UPC-E



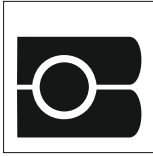

## Beschriftungsgeräte Thermotransferdrucker Tragbar M611

### Unterstützte Medien

Passende Materialien	FreezerBondz™ Polyester Wärmeschrumpfendes Polyolefin Hitzebeständiger Schrumpfschlauch aus Polyvinylfluorid Metallisierter Polyester Metallisierter Polyester mit Polyester-Schutzlaminat Nylongewebe Papier Polyester Polyethylen Polyester mit Polyethylschaum-Laminat Polyimid Polyolefin Polypropylen Polyvinylfluorid Reflektierendes Band Selbstlaminierender Polyester Selbstlaminierendes Vinyl StainerBondz™ Polyester Spannungsableitender Polyester Fälschungssicherer, metallisierter Polyester Fälschungssicherer Polyester Manipulationssicheres, metallisiertes Vinyl Manipulationssicheres Vinyl Vinyl Vinylgewebe
Etiketten	Endlos & Vorgestanzt
Kundenspezifische Etiketten	Ja
Smart-Cell	Ja
Max. Etikettenbreite (mm)	50,80
Min. Etikettenbreite (mm)	6,40
Min. Etiketten-Höhe (mm)	5,99
Max. Trägermaterialbreite (mm)	57,00
Min. Trägermaterialbreite (mm)	20,62
Empfohlene Druckmenge/Tag	750



Zum Prospekt

### Software und Anschlußmöglichkeiten

Anschlussoptionen	Bluetooth® 5 Low Energy (Klasse II), USB, USB 2.0, WiFi)
Software-Kompatibilität	Brady Workstation, Express Labels Mobile App, Windows-basierter Treiber für herstellerfremde Software



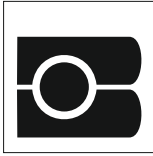
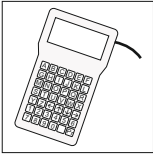

Beschriftungsgeräte

## Thermotransferdrucker Tragbar M611 Software

Gestalten Sie jedes Etikett mit den  
Brady Workstation-Apps



**Brady Workstation** bietet professionelle, intuitive Apps zum Gestalten von qualitativ hochwertigen Produkt- und Kabeletiketten sowie Sicherheitschildern. Die Etikettengestaltung wird leichter, schneller und kann dank zentralisierter Updates besser an neue Etikettennormen angepasst werden.

Wählen Sie einfach die gewünschte App aus, und laden Sie die 30-tägige Testversion herunter. Wenn Sie mit der App zufrieden sind, können Sie sie anschließend kaufen.

**Brady Workstation Basic Design Software-Suite**  
Diese kostenlose Software kann auf beliebig vielen Computern in Ihrem Betrieb installiert werden, damit alle Mitarbeiter schnell und einfach Etiketten erstellen können. Die Suite umfasst grundlegende Gestaltungs- und Formatierungsoptionen, Grafiken sowie einfache Barcode-Bibliotheken für die Erstellung professioneller Etiketten. Die Basic-Suite gehört zu jedem Drucker - Sie müssen sie lediglich herunterladen.  
[Workstation.BradyID.com/Free](http://Workstation.BradyID.com/Free)



**Brady Workstation-Software-Suite für die Produkt- und Kabelkennzeichnung**  
Sie können Produkte und Kabel schnell und einfach mit Etiketten kennzeichnen, die mit Ihrem eigenen Text oder individuell gestalteten Grafiken versehen sind. Dazu können serialisierte oder importierte Daten verwendet werden.  
[Workstation.BradyID.com/ProductandWire](http://Workstation.BradyID.com/ProductandWire)



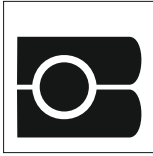
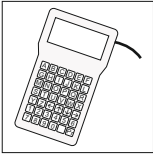

Beschriftungsgeräte  
**Thermotransferdrucker  
 Tragbar M611 Software**

**App „Express-Etiketten“ von Brady Workstation**

**Standortunabhängiges Drucken**

Die Zeiten, in denen Sie zwischen dem Büro und Ihrem Einsatzort pendeln mussten, um die passenden Etiketten für das jeweilige Kennzeichnungsprojekt zu holen, sind nun vorbei. Die Druck-Komplettlösung aus dem tragbaren BradyPrinter M611 Drucker und der Brady Workstation-Software schließt die Lücke zwischen dem Büro und Ihrem Einsatzort. Mit dieser Kombination aus mobiler Software und mobilen Verbindungsmöglichkeiten beim Drucken können Sie Daten ganz flexibel vom Büro an den Einsatzort übertragen, damit Ihre Außendienstmitarbeiter alles haben, was sie benötigen, um ihre Arbeit vor Ort zu erledigen. Und wenn das Kennzeichnungsprojekt abgeschlossen ist, können Sie sich darauf verlassen, dass die hochwertigen Materialien von Brady langfristig eine zuverlässige Kennzeichnung gewährleisten.



Etikettendatei wird im Büro erstellt

Etiketten werden in die Cloud hochgeladen

Etiketten werden direkt am Einsatzort gedruckt



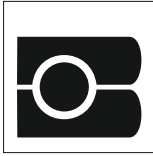
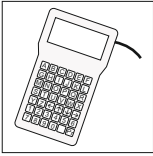

Beschriftungsgeräte

# Thermotransferdrucker M610/M611 Farbbänder

## Farbbänder



Bestellnr.	Farbe	Rollen- breite (mm)	Rollen- länge (m)	Hinweise / Details
M61-R10010	Schwarz	50,00	22,86	Schwarzes hochleistungsfähiges Farbband der 10000 Serie, kratzfest, beständig gegen Lösungsmittel
M61-R10010BL	Blau	50,00	22,86	Blaues hochleistungsfähiges Farbband der 10000 Serie, kratzfest, beständig gegen Lösungsmittel
M61-R10010GN	Grün	50,00	22,86	Grünes hochleistungsfähiges Farbband der 10000 Serie, kratzfest, beständig gegen Lösungsmittel
M61-R10010MA	Magenta	50,00	22,86	Magenta hochleistungsfähiges Farbband der 10000 Serie, kratzfest, beständig gegen Lösungsmittel
M61-R10010RD	Rot	50,00	22,86	Rotes hochleistungsfähiges Farbband der 10000 Serie, kratzfest, beständig gegen Lösungsmittel
M61-R10010WT	Weiß	50,00	22,86	Weißes hochleistungsfähiges Farbband der 10000 Serie, kratzfest, beständig gegen Lösungsmittel
M61-R10010YL	Gelb	50,00	22,86	Gelbes hochleistungsfähiges Farbband der 10000 Serie, kratzfest, beständig gegen Lösungsmittel
M61-R4310	Schwarz	50,80	22,80	Schwarzes Farbband der R4300-Serie, wischfest, beständig gegen Chemikalien und Umgebungseinflüsse
M61-R4410-BL	Blau	50,80	22,80	Blaues Farbband der R4300-Serie, R4400-Serie kratzfest, beständig gegen hohe Temperaturen und Lösungsmittel
M61-R4410-RD	Rot	50,80	22,80	Rotes Farbband der R4300-Serie, R4400 kratzfest, beständig gegen hohe Temperaturen und Lösungsmittel
M61-R4410-WT	Weiß	50,80	22,80	Weißes Farbband der R4300-Serie, R4400 kratzfest, beständig gegen hohe Temperaturen und Lösungsmittel
M61-R6010	Schwarz	50,80	22,80	Schwarzes Farbband der R6000-Serie, kratzfest, beständig gegen hohe Temperaturen und Lösungsmittel
M61-R6210	Schwarz	50,80	22,80	Schwarzes Farbband der R6200-Serie wisch- und kratzfest, beständig gegen hohe Temperaturen und Chemikalien
M61-R6410	Schwarz	50,80	22,80	Schwarzes Farbband der R60400-Serie, beständig gegen Abrieb und Chemikalien
M61-R6610	Schwarz	50,80	22,80	Schwarzes Farbband der R6000-Serie, beständig gegen Abrieb und Lösungsmittel
M61-R6710-WT	Weiß	50,80	22,80	Weißes Farbband der R67000-Serie, beständig gegen Chemikalien
M61-R6810-WT	Weiß	50,80	22,80	Weißes Farbband der R68000-Serie wisch- und kratzfest, beständig gegen Lösungsmittel



Tel 0201/27 89-0 \* Fax 0201/27 89-145 \* Email [info@ztrb.de](mailto:info@ztrb.de)

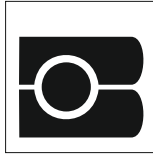
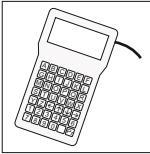

Beschriftungsgeräte

# Thermotransferdrucker M610/M611 Schrumpfschlauch

## Perma Sleeve Schrumpfschläuche zur Kabelkennzeichnung



- Diese Schrumpfschläuche sind die ultimative Wahl, wenn es um Kennzeichnung, Schutz, Beständigkeit und gute Optik geht.
- Die schnelle Schrumpffähigkeit spart während der Installation Zeit und Kosten.

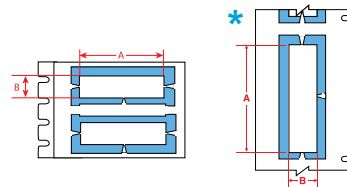

Bestellnr.	Farbe	Breite A (mm)	Höhe B (mm)	Vertikaler Vorschub D (mm)	Min. Kabel-Ø (mm)	Max. Kabel-Ø (mm)	Schrumpf- schläuche auf Rolle	Farbband
<b>B-342: Schrumpfschlauch aus Polyolefin, wärmeschrumpfend; Schrumpfrate 3:1</b>								
M6-094-1-342-WT-2	Weiß	12,70	4,62	12,70	0,58	2,03	200	R6600, R4300
BM-094-1-342-2	Weiß	12,70	4,62	12,70	0,58	2,03	5000	R4300, R6600
BM-094-175-342-2	Weiß	22,23	4,62	12,70	0,58	2,03	5000	R4300, R6600
M6-094-1-342-YL	Gelb	25,40	4,62	12,70	0,58	2,03	100	R6600
BM-094-1-342-YL	Gelb	25,40	4,62	12,70	0,58	2,03	2500	R4300, R6600
M6-094-1-342-WT	Weiß	25,40	4,62	12,70	0,58	2,03	100	R6600
BM-094-1-342	Weiß	25,40	4,62	12,70	0,58	2,03	2500	R4300, R6600
M6-094-175-342-YL	Gelb	44,45	4,62	12,70	0,58	2,03	100	R6600
BM-094-175-342-YL	Gelb	44,45	4,62	12,70	0,58	2,03	2500	R4300, R6600
M6-094-175-342-WT	Weiß	44,45	4,62	12,70	0,58	2,03	100	R6600
BM-094-175-342	Weiß	44,45	4,62	12,70	0,58	2,03	2500	R4300, R6600
M6-094-2-342-YL-R	Gelb	50,80	4,62	12,70	0,58	2,03	70	R6600
M6-094-2-342-WT-R	Weiß	50,80	4,62	12,70	0,58	2,03	70	R6600
M6-125-1-342-WT-2	Weiß	12,70	5,97	12,70	1,17	2,79	200	R6600, R4300
BM-125-1-342-2	Weiß	12,70	5,97	19,05	1,17	2,79	2000	R4300, R6600
M6-125-175-342-WT-3	Weiß	14,81	5,97	12,70	1,17	2,79	300	R6600, R4300
BM-125-175-342-3	Weiß	14,81	5,97	19,05	1,17	2,79	3000	R4300, R6600
BM-125-175-342-2	Weiß	22,23	5,97	19,05	1,17	2,79	2000	R4300, R6600
M6-125-1-342-YL	Gelb	25,40	5,97	19,05	1,17	2,79	100	R6600
BM-125-1-342-YL	Gelb	25,40	5,97	19,05	1,17	2,79	1000	R4300, R6600
M6-125-1-342-WT	Weiß	25,40	5,97	19,05	1,17	2,79	100	R6600
BM-125-1-342	Weiß	25,40	5,97	19,05	1,17	2,79	1000	R4300, R6600
M6-125-175-342-YL	Gelb	44,45	5,97	19,05	1,17	2,79	100	R6600
BM-125-175-342-YL	Gelb	44,45	5,97	19,05	1,17	2,79	1000	R4300, R6600
M6-125-175-342-WT	Weiß	44,45	5,97	19,05	1,17	2,79	100	R6600
BM-125-175-342	Weiß	44,45	5,97	19,05	1,17	2,79	1000	R4300, R6600
M6-125-2-342-YL-R	Gelb	50,80	5,97	19,05	1,17	2,79	70	R6600
M6-125-2-342-WT-R	Weiß	50,80	5,97	19,05	1,17	3,81	70	R6600
M6-187-1-342-WT-3	Weiß	8,38	8,51	15,88	1,57	3,81	300	R6600, R4300
BM-187-175-342-4	Weiß	11,1	8,51	19,05	1,57	3,81	4000	R4300, R6600



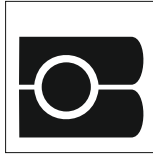
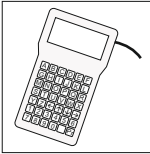

Beschriftungsgeräte

# Thermotransferdrucker M610/M611 Schrumpfschlauch

## Perma Sleeve Schrumpfschläuche zur Kabelkennzeichnung

Bestellnr.	Farbe	Breite A (mm)	Höhe B (mm)	Vertikaler Vorschub D (mm)	Min. Kabel-Ø (mm)	Max. Kabel-Ø (mm)	Schrumpf- schläuche auf Rolle	R6600
<b>B-342: Schrumpfschlauch aus Polyolefin, wärmeschrumpfend; Schrumpfrate 3:1</b>								
M6-187-175-342-WT-4	Weiß	11,18	8,51	15,88	1,57	3,81	400	R6600, R4300
M6-187-1-342-WT-2	Weiß	12,7	8,51	15,88	1,57	3,81	200	R6600, R4300
BM-187-1-342-2	Weiß	13,08	8,51	19,05	1,57	3,81	2000	R4300, R6600
M6-187-175-342-WT-3	Weiß	14,81	8,51	15,88	1,57	3,81	300	R6600, R4300
BM-187-175-342-3	Weiß	14,81	8,51	19,05	1,57	3,81	3000	R4300, R6600
M6-187-175-342-WT-2	Weiß	22,23	8,51	15,88	1,57	3,81	200	R6600, R4300
BM-187-175-342-2	Weiß	22,23	8,51	19,05	1,57	3,81	2000	R4300, R6600
M6-187-1-342-YL	Gelb	25,4	8,51	15,88	1,57	3,81	100	R6600
BM-187-1-342-YL	Gelb	25,4	8,51	19,05	1,57	3,81	1000	R4300, R6600
M6-187-1-342-WT	Weiß	25,4	8,51	15,88	1,57	3,81	100	R6600
BM-187-1-342	Weiß	25,4	8,51	19,05	1,57	3,81	1000	R4300, R6600
M61-187-175-342-YL	Gelb	44,45	8,51	15,88	1,57	3,81	100	R6600
BM-187-175-342-YL	Gelb	44,45	8,51	19,05	1,57	3,81	1000	R4300, R6600
M6-187-175-342-WT	Weiß	44,45	8,51	15,88	1,57	3,81	100	R6600
BM-187-175-342	Weiß	44,45	8,51	19,05	1,57	3,81	1000	R4300, R6600
M6-187-2-342-YL-R	Gelb	50,8	8,51	12,7	1,57	3,81	70	R6600
M6-187-2-342-WT-R	Weiß	50,8	8,51	12,7	1,57	3,81	70	R6600
BM-250-1-342-YL	Gelb	25,4	11,15	22,23	2,39	5,46	1000	R4300, R6600
BM-250-1-342	Weiß	25,4	11,15	22,23	2,39	5,46	1000	R4300, R6600
BM-250-175-342-YL	Gelb	44,45	11,15	22,23	2,39	5,46	1000	R4300, R6600
BM-250-175-342	Weiß	44,45	11,15	22,23	2,39	5,46	1000	R4300, R6600
M6-250-1-342-WT-2	Weiß	12,7	11,28	19,05	2,39	5,46	200	R6600, R4300
M6-250-175-342-WT-3	Weiß	14,81	11,28	19,05	2,39	5,46	300	R6600, R4300
M6-250-175-342-YL-2	Gelb	22,23	11,28	19,05	2,39	5,46	200	R6600, R4300
M6-250-1-342-YL	Gelb	25,4	11,28	19,05	2,39	5,46	100	R6600
M6-250-1-342-WT	Weiß	25,4	11,28	19,05	2,39	5,46	100	R6600
M6-250-175-342-YL	Gelb	44,45	11,28	19,05	2,39	5,46	100	R6600
M6-250-175-342-WT	Weiß	44,45	11,28	19,05	2,39	5,46	100	R6600
M6-250-2-342-YL-R	Gelb	50,8	11,28	12,7	2,39	5,46	70	R6600
M6-250-2-342-WT-R	Weiß	50,8	11,28	12,7	2,39	5,46	70	R6600
M6-375-1-342-WT-2	Weiß	12,7	16,38	25,4	3,18	8,13	200	R6600, R4300
BM-375-1-342-2	Weiß	12,7	16,38	25,4	3,18	8,13	2000	R4300, R6600
BM-375-175-342-2	Weiß	22,23	16,38	25,4	3,18	8,13	2000	R4300, R6600
M6-375-1-342-YL	Gelb	25,4	16,38	25,4	3,18	8,13	100	R6600
BM-375-1-342-YL	Gelb	25,4	16,38	25,4	3,18	8,13	1000	R4300, R6600
M6-375-1-342-WT	Weiß	25,4	16,38	25,4	3,18	8,13	100	R6600
BM-375-1-342	Weiß	25,4	16,38	25,4	3,18	8,13	1000	R4300, R6600
M6-375-175-342-YL	Gelb	44,45	16,38	25,4	3,18	8,13	100	R6600
BM-375-175-342-YL	Gelb	44,45	16,38	25,4	3,18	8,13	1000	R4300, R6600
M6-375-175-342-WT	Weiß	44,45	16,38	25,4	3,18	8,13	100	R6600



Tel 0201/27 89-0 \* Fax 0201/27 89-145 \* Email [info@ztrb.de](mailto:info@ztrb.de)

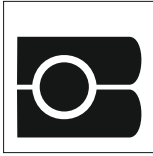
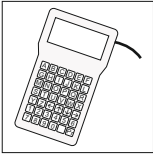

Beschriftungsgeräte

# Thermotransferdrucker M610/M611 Schrumpfschlauch

## Perma Sleeve Schrumpfschläuche zur Kabelkennzeichnung

Bestellnr.	Farbe	Breite A (mm)	Höhe B (mm)	Vertikaler Vorschub D (mm)	Min. Kabel-Ø (mm)	Max. Kabel-Ø (mm)	Schrumpf- schläuche auf Rolle	R6600
<b>B-342: Schrumpfschlauch aus Polyolefin, wärmeschrumpfend; Schrumpfrate 3:1</b>								
BM-375-175-342	Weiß	44,45	16,38	25,4	3,18	8,13	1000	R4300, R6600
M6-375-2-342-YL-R	Gelb	50,8	16,38	12,7	3,18	8,13	70	R6600
M6-375-2-342-WT-R	Weiß	50,8	16,38	12,7	3,18	8,13	70	R6600
BM-500-175-342-YL-3	Gelb	14,81	21,62	31,75	4,75	11,43	3000	R4300, R6600
M6-500-1-342-YL	Gelb	25,4	21,62	31,75	4,75	11,43	100	R6600
BM-500-1-342-YL	Gelb	25,4	21,62	31,75	4,75	11,43	1000	R4300, R6600
M6-500-1-342-WT	Weiß	25,4	21,62	31,75	4,75	11,43	100	R6600
BM-500-1-342	Weiß	25,4	21,62	31,75	4,75	11,43	1000	R4300, R6600
M6-500-175-342-YL	Gelb	44,45	21,62	31,75	4,75	11,43	100	R6600
BM-500-175-342-YL	Gelb	44,45	21,62	31,75	4,75	11,43	1000	R4300, R6600
M6-500-175-342-WT	Weiß	44,45	21,62	31,75	4,75	11,43	100	R6600
BM-500-175-342	Weiß	44,45	21,62	31,75	4,75	11,43	1000	R4300, R6600
M6-500-2-342-YL-R	Gelb	50,8	21,62	12,7	4,75	11,43	70	R6600
M6-500-2-342-WT-R	Weiß	50,8	21,62	12,7	4,75	11,43	70	R6600
M6-750-1-342-YL	Gelb	25,4	31,75	41,28	6,35	17,78	100	R6600
M6-750-1-342-WT	Weiß	25,4	31,75	41,28	6,35	17,78	100	R6600
M6-750-175-342-YL	Gelb	44,45	31,75	41,28	6,35	17,78	100	R6600
M6-750-175-342-WT	Weiß	44,45	31,75	41,28	6,35	17,78	100	R6600
M6-750-2-342-YL-R	Gelb	50,8	31,75	12,7	6,35	17,78	70	R6600
M6-750-2-342-WT-R	Weiß	50,8	31,75	12,7	6,35	17,78	70	R6600
BM-1000-175-342	Weiß	44,45	42,16	50,8	8,46	24,13	500	R4300, R6600
M6-1000-1-342-YL	Gelb	25,4	42,34	50,8	8,46	24,13	50	R6600
M6-1000-1-342-WT	Weiß	25,4	42,34	50,8	8,46	24,13	50	R6600
M6-1000-175-342-YL	Gelb	44,45	42,34	50,8	8,46	24,13	50	R6600
M6-1000-175-342-WT	Weiß	44,45	42,34	50,8	8,46	24,13	50	R6600
M6-1000-2-342-WT-R	Weiß	50,8	42,34	12,7	8,46	24,13	70	R6600

Weitere Farbige Schrumpfschläuche finden Sie in dem  
Prospekt



Zum Prospekt

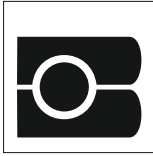
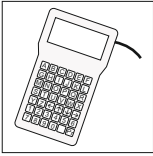

Beschriftungsgeräte

## Thermotransferdrucker

# M610/M611 Selbstlaminierende Etiketten

### Selbstlaminierende Etiketten

- Verfügt über einen transparenten, nicht bedruckbaren Bereich, der um das Kabel gewickelt wird und als Laminatüberzug zum Schutz des gedruckten Textes dient.
- Bietet eine ausgezeichnete Beständigkeit gegen Abrieb, Verschmutzung, Öle, Lösungsmittel und Wasser.

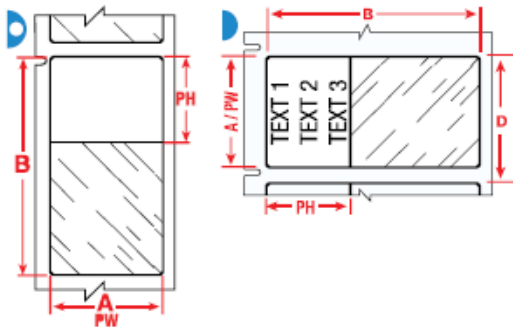

Bestellnr.	Farbe	Etiketten		Bedruck-	Bedruck-	Min. Kabel-Ø (mm)	Max. Kabel-Ø (mm)	Etiketten pro Rolle
		Breite A (mm)	Höhe B (mm)	bare Breite PW (mm)	bare Höhe PH (mm)			
<b>B-417: Selbstlaminierendes Vinyl</b>								
M6-11-417	Weiß/Transp	12,70	19,05	12,70	9,53	2,01	3,00	500
M6-17-417	Weiß/Transp	12,70	25,40	12,70	9,53	3,05	3,81	500
M6-29-417	Weiß/Transp	12,70	38,10	12,70	12,70	3,99	8,10	500
M6-18-417	Weiß/Transp	19,05	25,40	19,05	9,53	3,99	8,10	250
M6-19-417	Weiß/Transp	25,40	25,40	25,40	9,53	2,69	5,11	250
M6-31-417	Weiß/Transp	25,40	38,10	25,40	12,70	3,99	8,10	250
M6-21-417	Weiß/Transp	25,40	63,50	25,40	19,05	6,71	14,20	100
M6-23-417	Weiß/Transp	25,40	101,60	25,40	25,40	10,80	24,31	100
M6-32-417	Weiß/Transp	38,1	38,10	38,10	12,70	3,99	8,10	250
M6-33-417	Weiß/Transp	38,1	101,60	38,10	25,40	10,80	24,31	100
<b>B-417: Selbstlaminierendes Vinyl</b>								
M6-10-427	Weiß/Transp	19,05	19,05	6,35	9,53	2,01	3,00	750
M6-10-427-YL	Gelb/Transp	19,05	19,05	6,35	9,53	2,01	3,00	750
M6-28-427	Weiß/Transp	38,10	38,10	6,35	12,70	3,99	8,10	750
M6-28-427-YL	Gelb/Transp	38,10	38,10	6,35	12,70	3,99	8,10	750
BM-11-427	Weiß/Transp	19,05	19,05	12,70	9,53	2,01	3,00	5000
M6-11-427	Weiß/Transp	12,70	19,05	12,70	9,53	1,52	3,02	500
M6-11-427-YL	Gelb/Transp	12,70	19,05	12,70	9,53	1,52	3,02	500
M6-17-427-YL	Gelb/Transp	12,70	25,40	12,70	9,53	3,00	5,05	500
M6-17-427	Weiß/Transp	12,70	25,40	12,70	9,53	3,05	3,81	500
BM-17-427	Weiß/Transp	12,70	25,40	12,70	9,53	2,69	5,11	5000
M6-102-427	Weiß/Transp	12,70	31,75	12,70	9,53	3,40	7,12	250

Empfohlenes Farbband R4300

Weitere farbige selbstlaminierende Etiketten finden Sie in dem Prospekt



Tel 0201/27 89-0 \* Fax 0201/27 89-145 \* Email info@ztrb.de

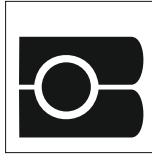
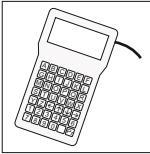

Beschriftungsgeräte

## Thermotransferdrucker

# M610/M611 Selbstlaminierende Etiketten

Bestellnr.	Farbe	Etiketten		Bedruck- bare		Min. Kabel-Ø (mm)	Max. Kabel-Ø (mm)	Etiketten pro Rolle
		Breite A (mm)	Höhe B (mm)	Breite PW (mm)	Höhe PH (mm)			
M6-29-427-YL	Gelb/Transp	12,70	38,10	12,70	12,70	3,99	8,10	500
M6-29-427	Weiß/Transp	12,70	38,10	12,70	12,70	3,99	8,10	500
BM-29-427	Weiß/Transp	12,70	38,10	12,70	12,70	3,99	8,10	5000
M6-74-427	Weiß/Transp	12,70	55,88	12,70	19,05	5,89	11,71	100
BM-18-427	Weiß/Transp	19,05	25,40	19,05	9,53	2,69	5,11	2500
M6-18-427-YL	Gelb/Transp	19,05	25,40	19,05	9,53	2,69	5,05	250
M6-18-427	Weiß/Transp	19,05	25,40	19,05	9,53	3,99	9,40	250
BM-30-427	Weiß/Transp	19,05	38,10	19,05	12,70	3,99	8,10	2500
M6-30-427-YL	Gelb/Transp	19,05	38,10	19,05	12,70	3,99	8,10	250
M6-30-427	Weiß/Transp	19,05	38,10	19,05	12,70	3,99	8,10	250
M6-96-427	Weiß/Transp	25,40	19,05	25,40	9,53	2,69	5,11	250
BM-19-427	Weiß/Transp	25,40	25,40	25,40	9,53	2,69	5,11	2500
M6-19-427-YL	Gelb/Transp	25,40	25,40	25,40	9,53	3,00	5,05	250
M6-19-427	Weiß/Transp	25,40	25,40	25,40	9,53	3,00	5,05	250
M6-103-427	Weiß/Transp	25,40	31,75	25,40	12,70	3,40	6,10	250
BM-31-427	Weiß/Transp	25,40	38,10	25,40	12,70	3,99	8,10	2500
M6-31-427	Weiß/Transp	25,40	38,10	25,40	12,70	3,99	8,10	250
M6-31-427-YL	Gelb/Transp	25,40	38,10	25,40	12,70	3,99	8,10	250
BM-21-427	Weiß/Transp	25,40	63,50	25,40	19,05	6,71	14,20	1000
M6-21-427-YL	Gelb/Transp	25,40	63,50	25,40	19,05	6,71	14,20	100
M6-21-427	Weiß/Transp	25,40	63,50	25,40	19,05	6,71	14,20	100
M6-75-427	Weiß/Transp	25,40	66,68	25,40	25,40	7,11	13,11	100
M6-64-427	Weiß/Transp	25,40	85,73	25,40	28,58	9,09	18,21	100
BM-64-427	Weiß/Transp	25,40	85,73	25,40	28,58	9,09	18,21	1000
BM-23-427	Weiß/Transp	25,40	101,60	25,40	25,40	10,80	24,31	1000
M6-23-427-YL	Gelb/Transp	25,40	101,60	25,40	25,40	10,80	24,31	100
M6-23-427	Weiß/Transp	25,40	101,60	38,10	25,40	10,80	24,31	100
M6-104-427	Weiß/Transp	38,10	25,40	38,10	9,53	2,69	5,11	250
BM-32-427	Weiß/Transp	38,10	38,10	38,10	12,70	3,99	8,10	1000
M6-32-427-YL	Gelb/Transp	38,10	38,10	38,10	12,70	3,99	8,10	250
M6-32-427	Weiß/Transp	38,10	38,10	38,10	12,70	3,99	9,40	250
BM-33-427	Weiß/Transp	38,10	101,60	38,10	25,40	10,80	24,31	500
M6-109-427	Weiß/Transp	38,10	101,60	38,10	38,10	12,12	20,19	100
M6-33-427	Weiß/Transp	38,10	101,60	38,10	25,40	10,80	24,31	100,00
M6-33-427-YL	Gelb/Transp	38,10	101,60	38,10	25,40	10,80	24,31	100,00
BM-109-427	Weiß/Transp	38,10	101,60	38,10	38,10	10,80	20,19	500,00
BM-34-427	Weiß/Transp	38,10	152,40	38,10	38,10	16,21	36,40	500,00
M6-34-427-YL	Gelb/Transp	38,10	152,40	38,10	38,10	16,21	36,4	50
M6-34-427	Weiß/Transp	38,10	152,40	38,10	38,10	16,21	36,40	50
M6-87-427	Weiß/Transp	44,45	25,40	44,45	9,53	2,69	5,11	250
M6-88-427	Weiß/Transp	44,45	38,10	44,45	12,70	3,99	8,10	250
M6-66-427	Weiß/Transp	49,23	80,00	49,23	25,40	8,50	17,40	100
M6-107-427	Weiß/Transp	50,80	38,10	50,80	12,70	3,99	8,10	100
BM-107-427	Weiß/Transp	50,80	38,10	50,80	12,70	3,99	8,10	1000



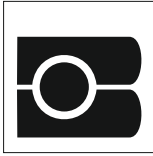
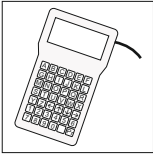

Beschriftungsgeräte

# Thermotransferdrucker M610/M611 Glasfaser-Etiketten

## Etiketten/Fahnen für Glasfaserkabel

Dank dieser Etikettenfahnen für Glasfaserkabel können mehr Informationen gut lesbar auf Kabeln mit einem kleinen Durchmesser aufgedruckt werden. Sie erleichtern Ihnen die Handhabung und das Lesen von Etiketten, ohne Kabel zu berühren.

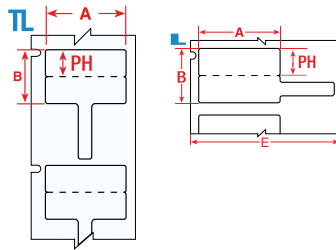

Bestellnr.	Farbe	Etiketten Breite A (mm)	Etiketten Höhe B (mm)	Max. Text- zeilen	Etiketten pro Rolle	Empfohlenes Farbband
<b>B425A: Polypropylen</b>						
M6-1-425-FP	Weiß	29,97	20,02	2	2500	R6400, R4300, R6200
M6-1-425-FT	Weiß	29,97	20,02	2	2500	R6400, R4300, R6200
M6-2-425-FP	Weiß	44,45	25,40	3	2500	R4300, R6200, R6400

## RAPIDO Kabelkennzeichnungen aus Kunststoff

Polyethylen-Anhänger mit gelber Beschichtung für die dauerhafte Kennzeichnung von Kabeln für elektrische Geräte und Glasfaser-Installationen.

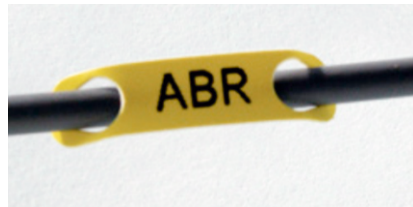
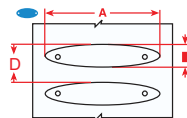

Bestellnr.	Farbe	Etiketten Breite A (mm)	Etiketten Höhe B (mm)	Max. Textzeilen	Max. Zeichen pro Zeile	Etiketten pro Rolle	Empfohen es Farbband
<b>B425A: Polypropylen</b>							
BM-1-7599-YL-R	Gelb	23,00	5,20	1	11	2500	R6200
BM-2-7599-YL-R	Gelb	23,00	5,20	1	8	2500	R6200
BM-3-7599-YL-R	Gelb	25,00	5,70	2	7	2500	R6200
BM-4-7599-YL-R	Gelb	26,00	7,00	2	7	2500	R6200
BM-5-7599-YL-R	Gelb	41,00	11,00	3	17	2500	R6200



Tel 0201/27 89-0 \* Fax 0201/27 89-145 \* Email [info@ztrb.de](mailto:info@ztrb.de)

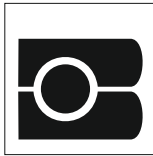
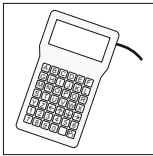

Beschriftungsgeräte  
**Thermotransferdrucker  
 M610/M611 Vinyl endlos**

**Allgemeine industrielle Kennzeichnung**

Elastisches Vinyl, das sich sehr gut für glatte und raue Oberflächen eignet, wie Wände, Türen, Schalttafeln, Regale und Geräte. Äußerst beständig gegen Öle, Reinigungsmittel, Schmutz und viele Lösungsmittel



Bestellnr.	Farbe	Etiketten Breite A (mm)	Etiketten Höhe B (m)	Etiketten pro Rolle	Farbband
<b>B-439: Vinyl</b>					
M6C-500-439-BL	Blau	12,70	15,24	1	R6000HF
M6C-500-439-YL	Gelb	12,70	15,24	1	R6000HF
M6C-500-439-GR	Grün	12,70	15,24	1	R6000HF
M6C-500-439-OR	Orange	12,70	15,24	1	R6000HF
M6C-500-439-RD	Rot	12,70	15,24	1	R6000HF
M6C-500-439-BK	Schwarz	12,70	15,24	1	R4400
M6C-500-439	Weiß	12,70	15,24	1	R6000HF
M6C-1000-439-BL	Blau	25,40	15,24	1	R6000HF
M6C-1000-439-YL	Gelb	25,40	15,24	1	R6000HF
M6C-1000-439-GR	Grün	25,40	15,24	1	R6000HF
M6C-1000-439-OR	Orange	25,40	15,24	1	R6000HF
M6C-1000-439-RD	Rot	25,40	15,24	1	R6000HF
M6C-1000-439-BK	Schwarz	25,40	15,24	1	R4400
M6C-1000-439	Weiß	25,40	15,24	1	R6000HF
M6C-1900-439-BL	Blau	48,26	15,24	1	R6000HF
M6C-1900-439-YL	Gelb	48,26	15,24	1	R6000HF
M6C-1900-439-GR	Grün	48,26	15,24	1	R6000HF
M6C-1900-439-OR	Orange	48,26	15,24	1	R6000HF
M6C-1900-439-RD	Rot	48,26	15,24	1	R6000HF
M6C-1900-439-BK	Schwarz	48,26	15,24	1	R4400
M6C-1900-439	Weiß	48,26	15,24	1	R6000HF

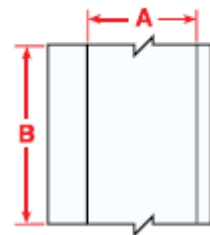

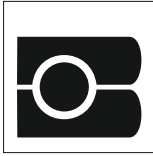
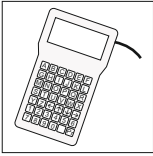

## Beschriftungsgeräte Thermotransferdrucker M610/M611 Vinyl endlos

### Hochleistungsfähiges Vinyl für den Innen- und Außenbereich

- Haftet auf Gegenständen mit niedriger Oberflächenspannung, wie zum Beispiel: PVC-Rohre, blasgeformte Ausrüstungskästen, ABS-Kunststoffe, pulverbeschichtete Oberflächen und Gegenstände aus recyceltem Kunststoff.
- Bietet extrem hohe Haftfestigkeit auf stark strukturierten Oberflächen, wie z. B. auf lackierten Betonwänden, bearbeitetem und unebenem Holz, strukturierten Kunststoffen und ummantelten Rohren.
- 8 bis 10\*\* Jahre durchschnittliche Beständigkeit im Außenbereich bei Temperaturen von -40 °C bis 82 °C; kann bei niedrigen Temperaturen bis zu -18 °C angebracht werden.



Bestellnr.	Farbe	Etiketten		Etiketten pro Rolle	Etiketten Farbband
		Breite A (mm)	Höhe B (m)		
<b>B-439: Vinyl</b>					
M6C-500-595-BL	Blau	12,70	15,24	1	R10000
M6C-500-595-YL	Gelb	12,70	15,24	1	R10000
M6C-500-595-GN	Grün	12,70	15,24	1	R10000
M6C-500-595-OR	Orange	12,70	15,24	1	R10000
M6C-500-595-RD	Rot	12,70	15,24	1	R10000
M6C-500-595-BK	Schwarz	12,70	15,24	1	R10000
M6C-500-595-CL	Transparent	12,70	15,24	1	R10000
M6C-500-595-WT	Weiß	12,70	15,24	1	R10000
M6C-1000-595-BL	Blau	25,40	15,24	1	R10000
M6C-1000-595-YL	Gelb	25,40	15,24	1	R10000
M6C-1000-595-GY	Grau	25,40	15,24	1	R10000
M6C-1000-595-GN	Grün	25,40	15,24	1	R10000
M6C-1000-595-OR	Orange	25,40	15,24	1	R10000
M6C-1000-595-RD	Rot	25,40	15,24	1	R10000
M6C-1000-595-BK	Schwarz	25,40	15,24	1	R10000
M6C-1000-595-CL	Transparent	25,40	15,24	1	R10000
M6C-1000-595-WT	Weiß	25,40	15,24	1	R10000
M6C-2000-595-BL	Blau	50,80	15,24	1	R10000
M6C-2000-595-BR	Braun	50,80	15,24	1	R10000
M6C-2000-595-YL	Gelb	50,80	15,24	1	R10000
M6C-2000-595-GD	Gold	50,80	15,24	1	R10000
M6C-2000-595-GN	Grün	50,80	15,24	1	R10000
M6C-2000-595-LB	Hellblau	50,80	15,24	1	R10000
M6C-2000-595-PL	Lila	50,80	15,24	1	R10000
M6C-2000-595-OR	Orange	50,80	15,24	1	R10000
M6C-2000-595-RD	Rot	50,80	15,24	1	R10000
M6C-2000-595-BK	Schwarz	50,80	15,24	1	R10000
M6C-2000-595-CL	Transparent	50,80	15,24	1	R10000
M6C-2000-595-WT	Weiß	50,80	15,24	1	R10000

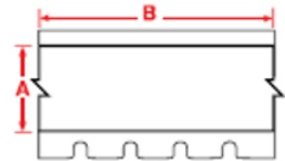

\*\* Die durchschnittliche Beständigkeit im Außenbereich hängt von der Definition des Anwenders bezüglich Unbrauchbarkeit, den klimatischen Bedingungen, der Anbringung und der Materialfarbe ab. Die Beständigkeit im Außenbereich von 8 bis 10 Jahren gilt nur für die Vinyletiketten. Die Beständigkeit der Farbbänder kann hiervon abweichen. Für raue Bedingungen (langfristige Einwirkung von Wind und Regen) ist ein Polyester-Schutzlaminat empfehlenswert.



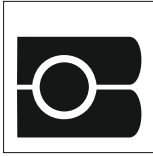

Beschriftungsgeräte

# Thermotransferdrucker M610/M611 Sicherheitskennzeichnung

## Reflektierende Bänder

- Durch seine reflektierenden Eigenschaften eignet sich dieses Material zum Lesen von Etiketten bei schlechten Lichtverhältnissen (mit Taschenlampen).



Bestellnr.	Farbe	Etiketten		Etiketten pro Rolle	Farbband
		Breite A (mm)	Höhe B (m)		
<b>B-584: Reflektierendes Band</b>					
M6C-1000-584-YL	Gelb	25,40	9,14	1	R10000
M6C-1000-584-OR	Orange	25,40	9,14	1	R10000
M6C-2000-584-YL	Gelb	50,80	9,14	1	R10000
M6C-2000-584-OR	Orange	50,80	9,14	1	R10000
M6C-2000-584-SL	Silber	50,80	9,14	1	R10000

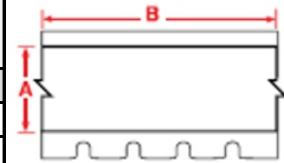

## Etiketten zur Sicherheitskennzeichnung

Das manipulationssichere Band wird beim Ablösen in winzige Fragmente zerteilt, sodass sich ein Ablösen als äußerst zeitraubend und schwierig erweist.



Bestellnr.	Farbe	Etiketten		Vertikaler Vorschub D (mm)	Etiketten pro Rolle	Farbband
		Breite A (mm)	Höhe B (mm)			
<b>B-351: Manipulationssicheres Vinyl</b>						
M6-31-351	weiß	38,10	25,40	28,45	250	R6000HF
M6-37-351	weiß	76,20	48,26	79,38	100	R6000HF
<b>B-362: Manipulationssicheres metallisiertes Vinyl</b>						
M6-17-362	Silber	25,40	12,70	15,88	500	R6000HF
M6-20-362	Silber	25,40	50,80	53,98	100	R6000HF
M6-31-362	Silber	38,10	25,40	28,58	250	R6000HF
M6-37-362	Silber	76,20	48,26	79,38	100	R6000HF
<b>B-7351: Manipulationssicheres Vinyl</b>						
M6-17-7351	weiß	25,40	12,70	15,87	500	R6000HF
M6-20-7351	weiß	25,40	50,80	53,98	100	R6000HF
<b>B-7546: Manipulationssicheres Polyester</b>						
M6-17-7546	weiß	25,40	12,70	15,88	500	R6000HF
M6-20-7546	weiß	25,40	50,80	53,98	100	R6000HF
M6-31-7546	weiß	38,10	25,40	28,58	250	R6000HF
<b>B-351: Manipulationssicheres metallisiertes Polyester</b>						
M6-17-7576	Silber	25,40	12,70	15,88	500	R6000HF
M6-20-7576	Silber	25,40	50,80	53,98	100	R6000HF
M6-31-7576	Silber	38,10	25,40	28,58	250	R6000HF
M6-37-7576	Silber	76,20	48,26	79,38	100	R6000HF

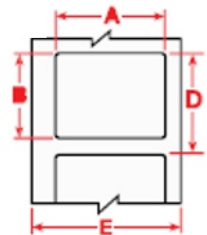



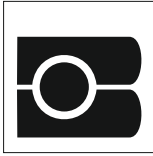
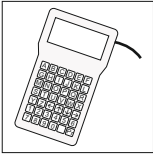

## Beschriftungsgeräte Thermotransferdrucker M610/M611 Etiketten

### Etiketten für Patch-Panel

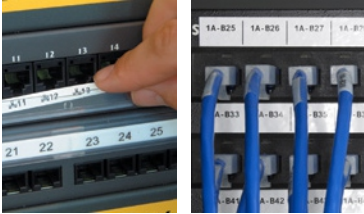

Sie können voll formatierte, serialisierte Etiketten für Ihre Klemmblocke erstellen. Anschlüsse, Buchsen und Ausgänge lassen sich mit Klebeetiketten oder Einschubstreifen kennzeichnen.

Bestellnr.	Farbe	Etiketten Breite A (mm)	Etiketten Höhe B (mm)	Etiketten Länge B (mm)	Etiketten pro Rolle	Etiketten Farbband
<b>B-412: Polypropylen-Anhänger</b>						
PTL-55-412	Weiß	5,84	-	15,24	1	M61-R6010
PTL-56-412	Weiß	9,53	-	15,24	1	M61-R6010
PTL-57-412	Weiß	12,7	-	15,24	1	M61-R6010
PTL-58-412	Weiß	13,59	-	15,24	1	M61-R6010
PTL-59-412	Weiß	19,94	-	15,24	1	M61-R6010
<b>B-422: Polyester</b>						
PTL-7-422	Weiß	12,70	12,70	-	500	M61-R6010
PTLTB-8-422	Weiß	8,00	-	15,00	1	M61-R6010
PTL-39-422	Weiß	9,53	15,24	15,24	750	M61-R6010
PTL-46-422	Weiß	9,53	-	15,24	1	M61-R6010
PTL-8-422	Weiß	12,70	-	15,24	1	M61-R6010
<b>B-428: Metallisierter Polyester</b>						
M61C-500-428	Silber	12,7	-	15,24		M61-R4310
<b>B-430: Polyester</b>						
PTL-7-430	Transparent	12,70	12,70	-	500	M61-R6010
M61C-375-430	Transparent	9,52	-	15,24	1	M61-R6010
PTL-39-430	Transparent	9,53	15,24	15,24	750	M61-R6010
PTL-46-430	Transparent	9,53	8,00	15,24	1	M61-R6010
PTL-8-430	Transparent	12,70	-	15,24	1	M61-R6010
M61C-500-430	Transparent	12,70	-	15,24	1	M61-R6010
<b>B-432: Polyester</b>						
PTL-10-432	Transparent	19,05	6,35	-	750	M61-R6010
PTL-8-432	Transparent	12,70	-	15,24	1	M61-R6010
<b>B-7551: Polyester</b>						
PTLTB-8-7551	Transparent	8,00	-	15	1	M61-R6010

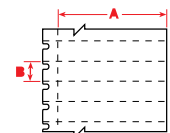
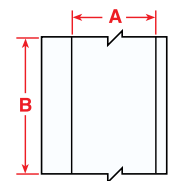
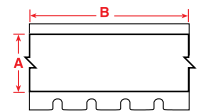
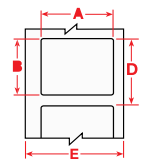
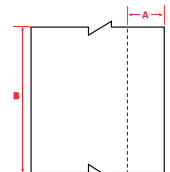

Weitere Etiketten-Rollen auf Anfrage



Tel 0201/27 89-0 \* Fax 0201/27 89-145 \* Email [info@ztrb.de](mailto:info@ztrb.de)